

Helios Ventilatoren

**MONTAGE- UND BETRIEBSVORSCHRIFT  
INSTALLATION AND OPERATING INSTRUCTIONS  
NOTICE DE MONTAGE ET D'ENTRETIEN**

DE

EN

FR

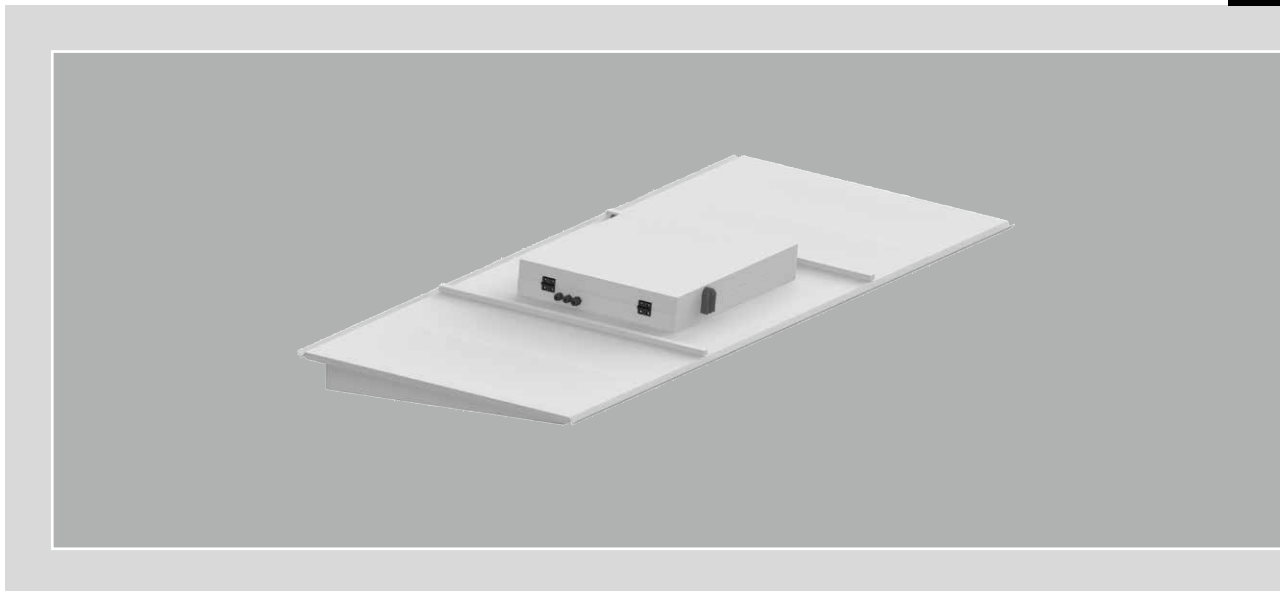

Wetterschutzdach  
Weather protection cover  
Toiture pare-pluie

## **AIR1-AAD**

für AIR1 Lüftungsgeräte  
for AIR1 ventilation units  
pour les centrales AIR1



## KAPITEL 1

## ALLGEMEINE HINWEISE

## 1.0 Wichtige Informationen

Zur Sicherstellung einer einwandfreien Funktion und zur eigenen Sicherheit sind alle nachstehenden Vorschriften genau durchzulesen und zu beachten. Im Wartungsteil sind wichtige Informationen und erforderliche Reinigungs- und Wartungstätigkeiten aufgeführt. Die Reinigungs- und Wartungsarbeiten dürfen nur von qualifizierten Elektrofachkräften durchgeführt werden. Das Kapitel „Installation und Inbetriebnahme“ mit wichtigen Installationshinweisen und Gerätegrundeinstellungen richtet sich an den Fachinstallateur.

Die Montage- und Betriebsvorschrift als Referenz am Gerät aufbewahren. Nach der Endmontage muss dem Betreiber (Mieter/Eigentümer) das Dokument ausgehändigt werden.



## 1.1 Warn- und Sicherheitshinweise

**Nebenstehendes Symbol ist ein sicherheitstechnischer Warnhinweis. Alle Sicherheitsvorschriften bzw. Symbole müssen unbedingt beachtet werden, damit jegliche Gefahrensituation vermieden wird.**

## 1.2 Garantieansprüche – Haftungsausschluss

Wenn die nachfolgenden Ausführungen nicht beachtet werden, entfällt die Gewährleistung. Gleiches gilt für Haftungsansprüche an den Hersteller.

Der Gebrauch von Zubehörteilen, die nicht von Helios empfohlen oder angeboten werden, ist nicht statthaft. Eventuell auftretende Schäden unterliegen nicht der Gewährleistung.

## 1.3 Vorschriften – Richtlinien

Bei ordnungsgemäßer Installation und bestimmungsgemäßem Betrieb entspricht das Produkt den zum Zeitpunkt seiner Herstellung gültigen Vorschriften und EG-Richtlinien.

## 1.4 Sendungsannahme

Die Sendung ist sofort bei Anlieferung auf Beschädigungen und Typenrichtigkeit zu prüfen. Falls Schäden vorliegen umgehend Schadensmeldung unter Hinzuziehung des Transportunternehmens veranlassen. Bei nicht fristgerechter Reklamation gehen evtl. Ansprüche verloren.

## 1.5 Einlagerung

Bei Einlagerung über einen längeren Zeitraum sind zur Verhinderung schädlicher Einwirkungen folgende Maßnahmen zu treffen:

Schutz durch trockene, luft- und staubdichte Verpackung (Kunststoffbeutel mit Trockenmittel und Feuchtigkeitsindikatoren). Der Lagerort muss erschütterungsfrei, wassergeschützt und frei von übermäßigen Temperaturschwankungen sein. Schäden, deren Ursprung in unsachgemäßem Transport, unsachgemäßer Einlagerung oder Inbetriebnahme liegen, sind nachweisbar und unterliegen nicht der Gewährleistung.

## 1.6 Einsatzbereich – Bestimmungsgemäße Verwendung

Wird ein AIR1-Lüftungsgerät im Freien montiert, ist es notwendig ein Wetterschutzdach zum Schutz vor Witterungen z.B. bei Regen und Schnee zu verwenden. Das Wetterschutzdach AIR1-AAD erhöht die Schutzart für AIR1-Lüftungsgeräte bei Außenaufstellung. Es ist ausschließlich als Zubehör für Lüftungsgeräte der AIR1-Serie XH oder RH bestimmt.

Zur bestimmungsgemäßen Verwendung gehört auch die Beachtung der Betriebsanleitung und der Anweisungen des Herstellers des Lüftungsgeräts sowie der von HELIOS festgelegten Inspektions- und Wartungsintervalle.

**Ein bestimmungsfremder Einsatz ist nicht zulässig!**

## 1.7 Abmessungen

– Wetterschutzdach AIR1-AAD (XH 1000-3500)

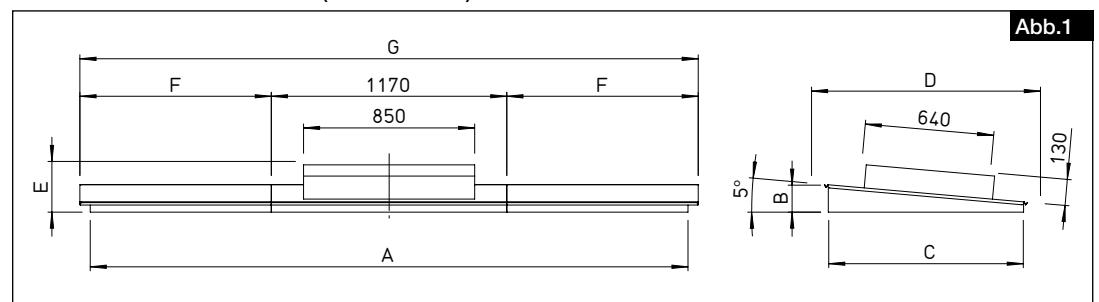

Type	A	B	C	D	E	F	G	teilbar
AIR1-AAD XH 1000	2005	106	635	805	238	469	2105	–
AIR1-AAD XH 1500	2085	106	643	812	238	509	2187	–
AIR1-AAD XH 2500	2346	125	865	1035	275	639	2448	–
AIR1-AAD XH 3500	2970	134	967	1137	252	951	3072	x

– Wetterschutzdach AIR1-AAD (XH 4500-8500)



Abb.2

Type	A	B	C	D	E	F	G	teilbar
AIR1-AAD XH 4500	3515	142	1050	1218	256	2395	3620	x
AIR1-AAD XH 5500	3555	160	1260	1428	265	2415	3660	x
AIR1-AAD XH 7000	3605	185	1560	1728	278	2440	3710	x
AIR1-AAD XH 8500	3650	218	1910	2078	293	2463	3755	x

– Wetterschutzdach AIR1-AAD (RH 1500-3000)

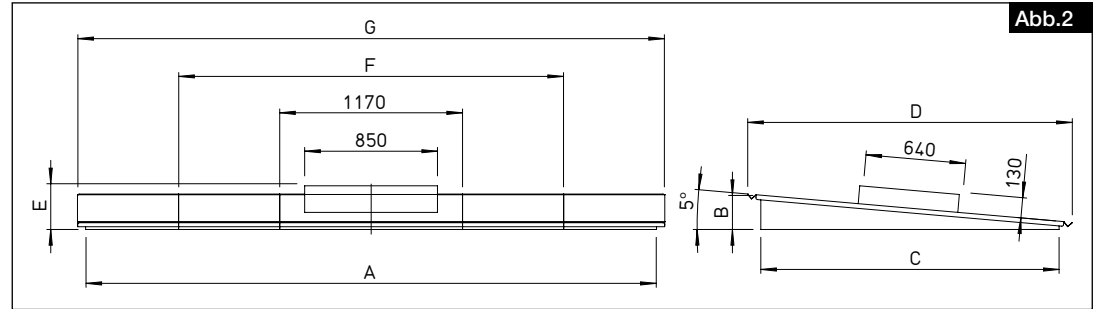

Abb.3

Type	B	C	D	E	teilbar
AIR1-AAD RH 1500	115	760	930	245	–
AIR1-AAD RH 2000	125	860	1030	250	–
AIR1-AAD RH 3000	135	970	1140	255	–

– Wetterschutzdach AIR1-AAD (RH 5000-15000)

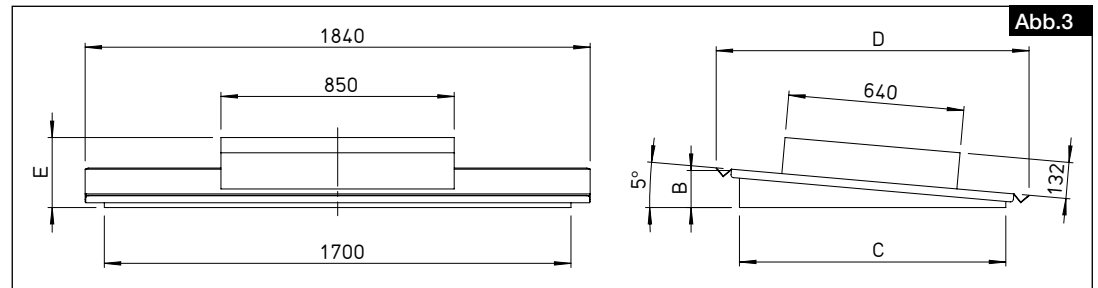

Abb.4

Type	A	B	C	D	E	F	G	teilbar
AIR1-AAD RH 5000	1842	162	1280	1448	269	423	1946	x
AIR1-AAD RH 6000	2012	172	1400	1568	275	508	2116	x
AIR1-AAD RH 8000	2182	194	1650	1818	285	594	2288	x
AIR1-AAD RH 9500	2312	199	1750	1918	290	656	2412	x
AIR1-AAD RH 12000	2448	212	1900	2068	295	724	2548	x
AIR1-AAD RH 15000	2532	234	2150	2318	310	766	2632	x

– Wetterschutzdach inkl. Umluftmodul AIR1-AAD ULM (RH 5000-15000)

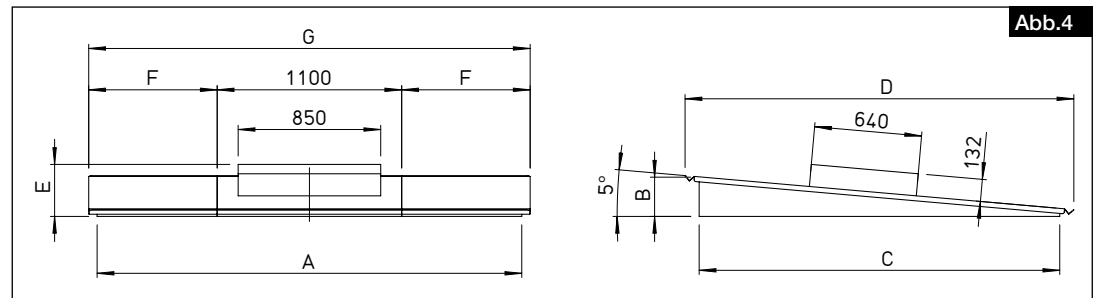

Abb.5

Type	A	B	C	D	E	F	G	H	teilbar
AIR1-AAD RH 5000/ULM	2322	162	1280	1448	269	423	2426	903	x
AIR1-AAD RH 6000/ULM	2492	172	1400	1568	275	508	2596	988	x
AIR1-AAD RH 8000/ULM	2662	194	1650	1818	285	594	2768	1074	x
AIR1-AAD RH 9500/ULM	2792	199	1750	1918	290	656	2892	1136	x
AIR1-AAD RH 12000/ULM	2928	212	1900	2068	295	724	3028	1204	x
AIR1-AAD RH 15000/ULM	3012	234	2150	2318	310	766	3112	1246	x

– Gewichte des Wetterschutzdaches sind im Folgenden dargestellt:

Type	Gewicht (kg)
AIR1-AAD XH 1000	35
AIR1-AAD XH 1500	45
AIR1-AAD XH 2500	55
AIR1-AAD XH 3500	60
AIR1-AAD XH 4500	70
AIR1-AAD XH 5500	82
AIR1-AAD XH 7000	89
AIR1-AAD XH 8500	95
AIR1-AAD RH 1500	50
AIR1-AAD RH 2000	65
AIR1-AAD RH 3000	70
AIR1-AAD RH 5000	85
AIR1-AAD RH 6000	100
AIR1-AAD RH 8000	115
AIR1-AAD RH 9500	130
AIR1-AAD RH 12000	160
AIR1-AAD RH 15000	190
AIR1-AAD RH 5000/ULM	95
AIR1-AAD RH 6000/ULM	110
AIR1-AAD RH 8000/ULM	125
AIR1-AAD RH 9500/ULM	145
AIR1-AAD RH 12000/ULM	175
AIR1-AAD RH 15000/ULM	210

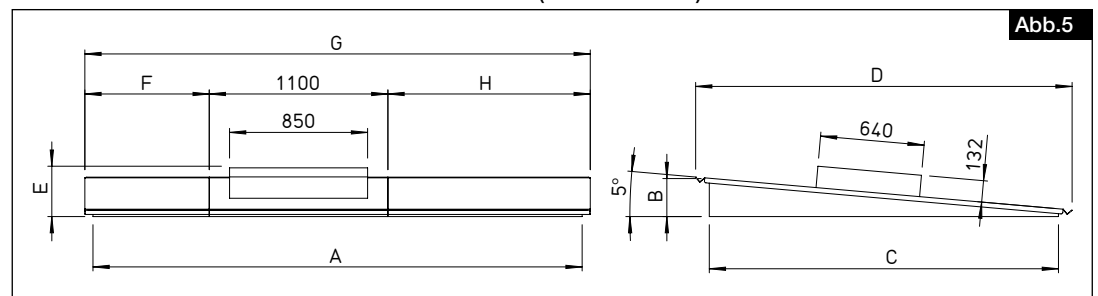
## KAPITEL 2

### MONTAGE

 **GEFAHR**

**HINWEIS**

### 2.0 Montage

 **Lebensgefahr!**

Vor allen Wartungs- und Installationsarbeiten sowie vor Öffnen des Klemmenkastens ist das AIR1-Gerät allpolig vom Netz zu trennen!

**Gefährdung durch elektrischen Schlag, bewegliche Teile (Gebläse) und heiße Oberflächen.**

Um eine leichte Zugänglichkeit des Klemmenkastens zu gewährleisten, muss die Neigung des Wetterschutzdachs in Richtung der Service-seite des AIR1-Lüftungsgeräts ausgerichtet sein.

– Montage Wetterschutzdach AIR1-AAD XH 1000-2500 und AIR1-AAD RH 1500-3000

1. Schraubenabdeckungen oben am Gerät entfernen, bevor das Wetterschutzdach montiert wird, s. Abb. 6.

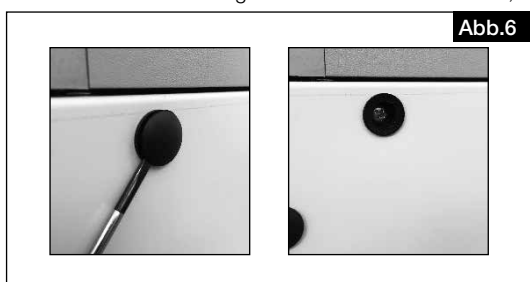

2. Dichtband (==) oben auf dem Gerät auftragen, s. Abb. 7.

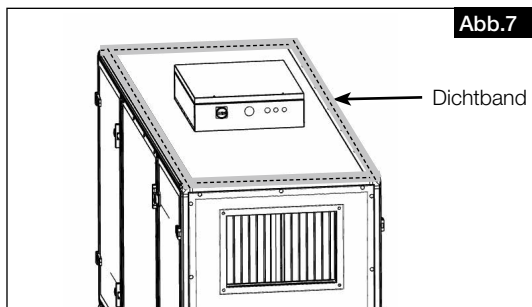

3. Wetterschutzdach auf das Gerät auf dem Dichtband aufsetzen und mit den Blechteilen an das Gerät montieren (mit Blechtreiberschrauben am Geräteprofil verschrauben), s. Abb. 8.

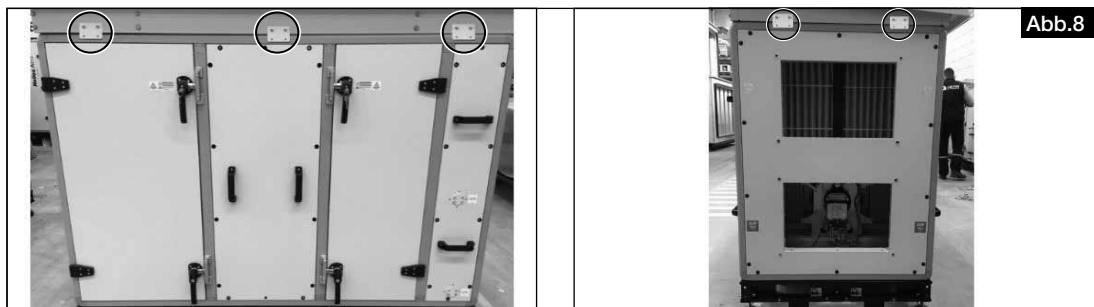

4. Die Kante des Klemmenkasten-Überdeckels mit Silikon abdichten, s. Abb. 9.

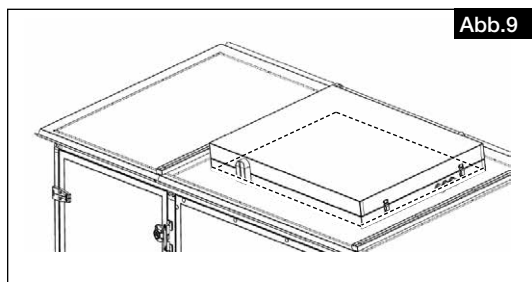

#### – Montage Wetterschutzdach AIR1-AAD XH 3500-8500 und AIR1-AAD RH 5000-15000

1. Sicherstellen, dass die Moduleinheiten ordnungsgemäß zusammengebaut sind.
2. Schraubenabdeckungen oben am Gerät entfernen, bevor das Wetterschutzdach montiert wird, s. Abb. 10.

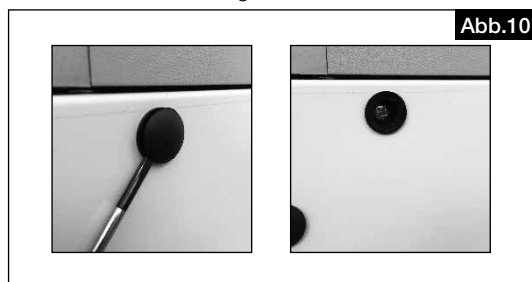

3. Dichtband (⇔) oben auf dem Gerät auftragen, s. Abb. 11.

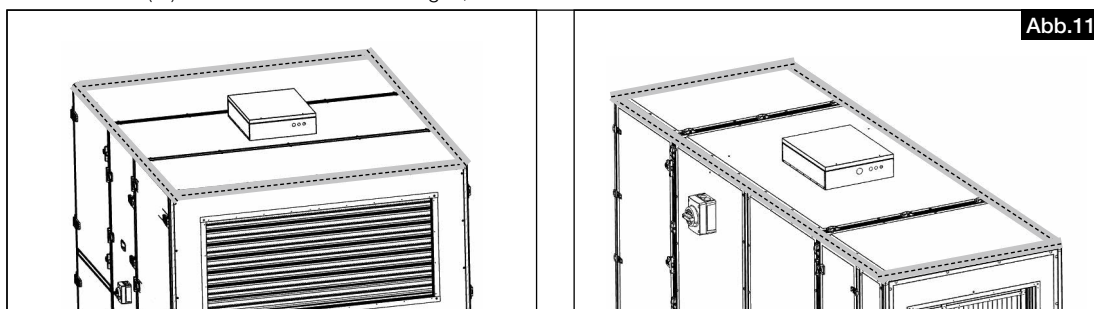

4. Die Teile des Wetterschutzdachs auf dem Gerät platzieren, s. Abb. 12.

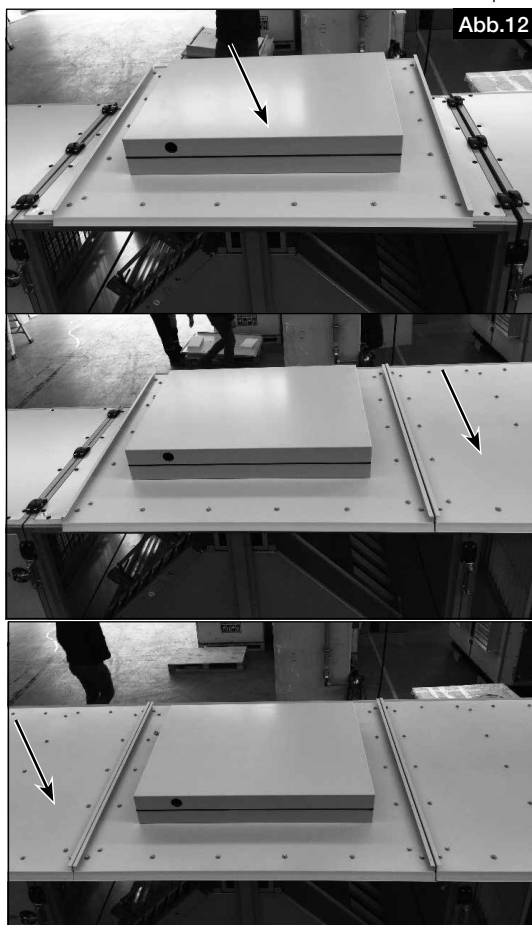

5. Wetterschutzdach an den Seiten und der Rückseite des Gerätes ausrichten, s. Abb. 13.



6. Auf den Wetterschutzdächern der AIR1-Lüftungsgeräten XH 4500-8500 und RH 5000-15000 befindet sich eine Ausparung für die Hauptschalterleitung. Diese Ausparung für den Schutzschlauch der Hauptschalterleitung verwenden, s. Abb. 14.



7. Wetterschutzdach auf das Gerät auf dem Dichtband aufsetzen und mit den Blechteilen an das Gerät montieren (mit Blechtreiberschrauben am Geräteprofil verschrauben), s. Abb. 15.

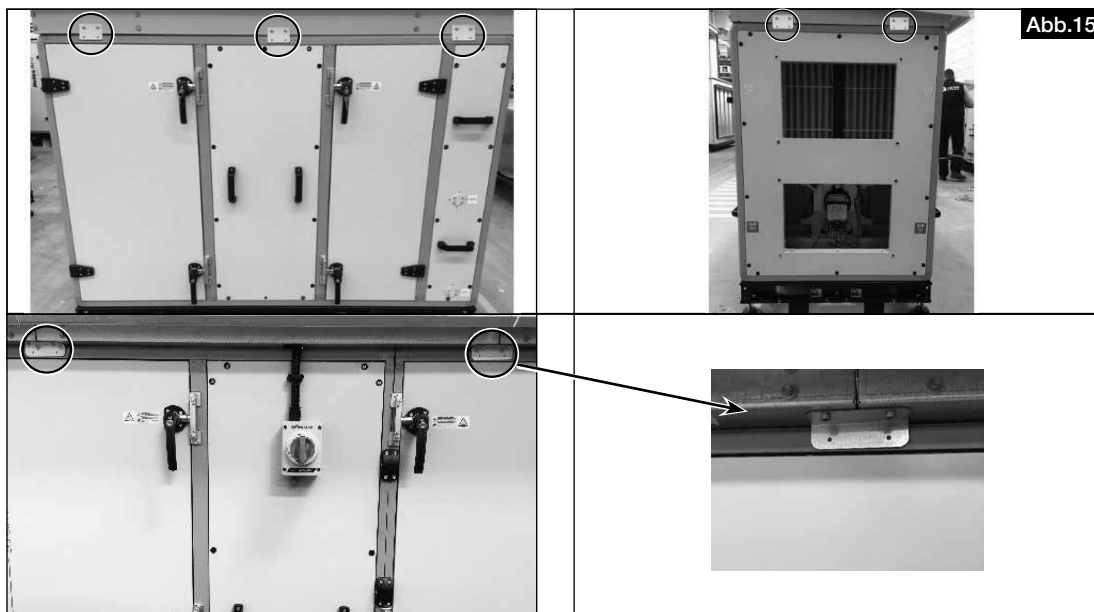

8. Wetterdachdichtprofile auf die Kanten der Dachteile aufsetzen und verschrauben, s. Abb. 16.

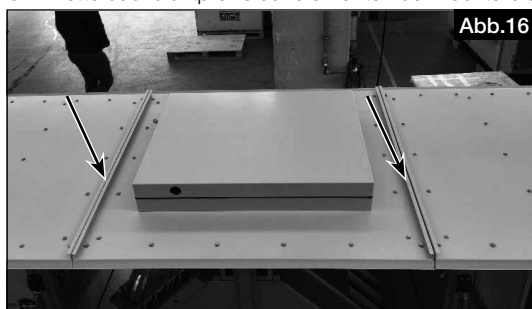

9. Die Kante des Klemmenkasten-Überdeckels sowie die Stöße der Ablaufrinne mit Silikon abdichten, s. Abb. 17.

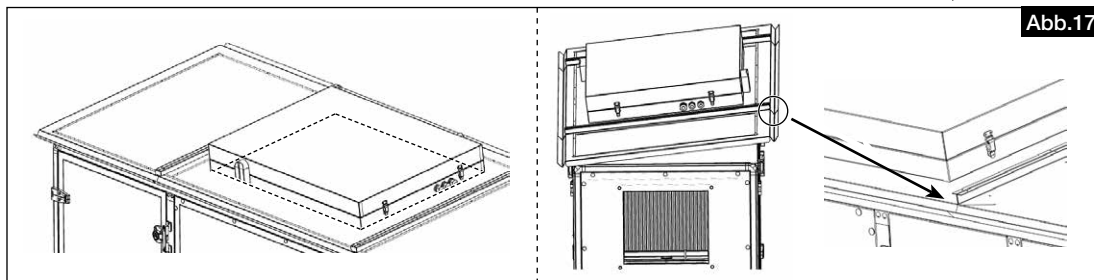

**KAPITEL 3**

**INSTANDHALTUNG UND WARTUNG**

**3.0 Instandhaltung und Wartung**

Es wird empfohlen das Wetterschutzdach alle 6 Monate auf Schäden zu überprüfen.

CHAPTER 1

GENERAL INFORMATION

1.0 Important information

In order to ensure correct operation and for your own safety, please read and observe the following instructions carefully before proceeding. Important information and necessary cleaning and maintenance activities are specified in the maintenance section. The cleaning and maintenance work may only be carried out by qualified electricians. The chapter "Installation and commissioning" with important installation information and basic unit settings is intended for the specialist installer.

Keep the operating instructions close to the unit for easy reference. After the final assembly, the document must be issued to the operator (tenant/owner).



1.1 Warning and safety instructions

The adjacent symbol is a safety-relevant prominent warning label. All safety regulations and/or symbols must be absolutely adhered to, so that any dangerous situation is avoided.

1.2 Warranty claims – Exclusion of liability

If the preceding instructions are not observed, all warranty claims shall be excluded. This also applies for liability claims against the manufacturer.

The use of accessories, which are not recommended or offered by Helios, is not permitted. Any possible damages are not covered by the warranty.

1.3 Regulations – Guidelines

If the product is installed correctly and used to its intended purpose, it conforms to all applicable regulations and EC guidelines at its date of manufacture.

1.4 Receipt

Please check delivery immediately on receipt for accuracy and damage. If damaged, please notify the carrier immediately. In case of delayed notification, any possible claim may be void.

1.5 Storage

When storing for a prolonged time, the following steps are to be taken to avoid damaging influences: Protection by dry, air- dustproof packing (plastic bags with drying agent and moisture indicators). The storage place must be waterproof, vibration-free and free of temperature variations. Damages due to improper transportation, storage or commissioning are verifiable and not liable for warranty.

1.6 Area of application – Intended use

If an AIR1 ventilation unit is installed outside, it is necessary to use a weather protection cover to protect against weather conditions e.g. rain and snow. The weather protection cover AIR1-AAD increases the protection category for AIR1 ventilation units for external installation. It is designed exclusively as an accessory for ventilation units in AIR1 series XH or RH.

Intended use also includes the observance of the operating instructions and the instructions of the ventilation unit manufacturer as well as the inspection and maintenance intervals specified by HELIOS.

**Any use other than the intended use is prohibited!**

1.7 Dimensions

– Weather protection cover AIR1-AAD (XH 1000-3500)

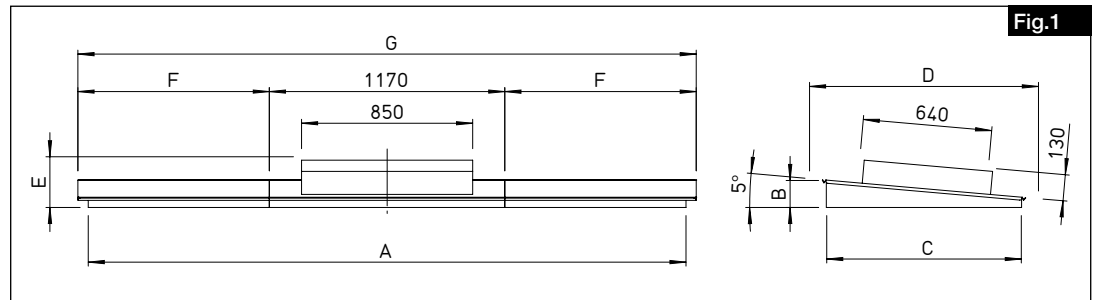

Type	A	B	C	D	E	F	G	Separable
AIR1-AAD XH 1000	2005	106	635	805	238	469	2105	–
AIR1-AAD XH 1500	2085	106	643	812	238	509	2187	–
AIR1-AAD XH 2500	2346	125	865	1035	275	639	2448	–
AIR1-AAD XH 3500	2970	134	967	1137	252	951	3072	x

- Weather protection cover AIR1-AAD (XH 4500-8500)

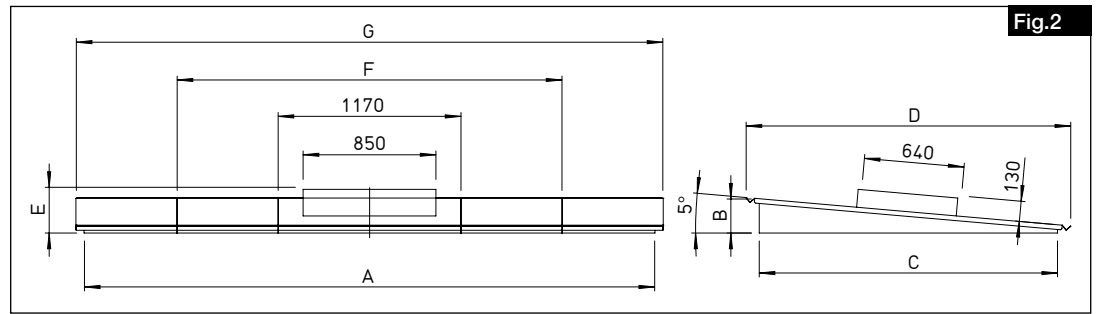

Type	A	B	C	D	E	F	G	Separable
AIR1-AAD XH 4500	3515	142	1050	1218	256	2395	3620	x
AIR1-AAD XH 5500	3555	160	1260	1428	265	2415	3660	x
AIR1-AAD XH 7000	3605	185	1560	1728	278	2440	3710	x
AIR1-AAD XH 8500	3650	218	1910	2078	293	2463	3755	x

- Weather protection cover AIR1-AAD (RH 1500-3000)

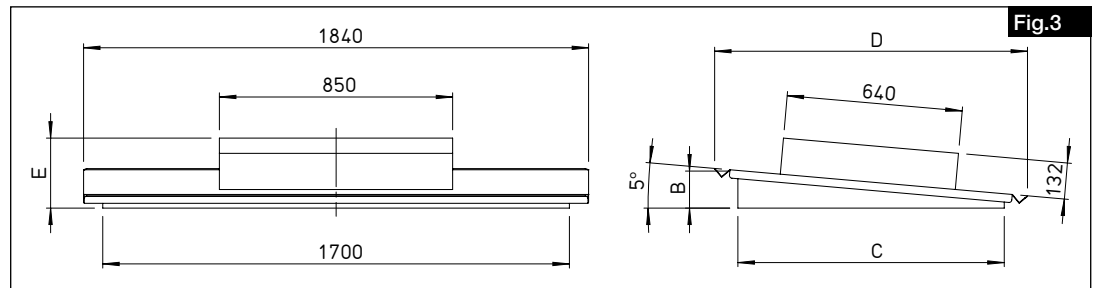

Type	B	C	D	E	Separable
AIR1-AAD RH 1500	115	760	930	245	-
AIR1-AAD RH 2000	125	860	1030	250	-
AIR1-AAD RH 3000	135	970	1140	255	-

- Weather protection cover AIR1-AAD (RH 5000-15000)

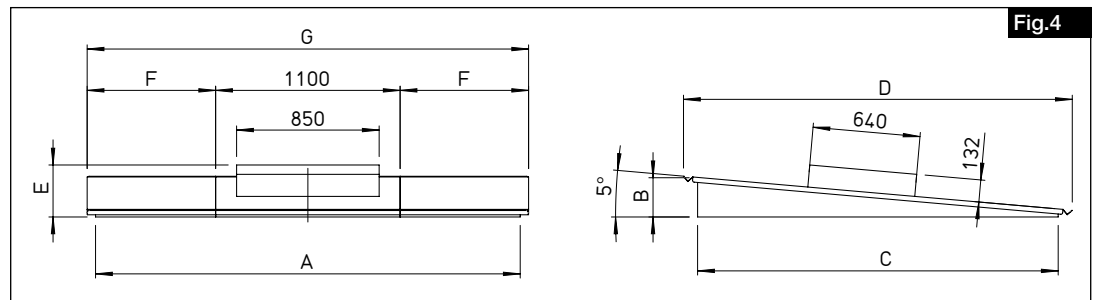

Type	A	B	C	D	E	F	G	Separable
AIR1-AAD RH 5000	1842	162	1280	1448	269	423	1946	x
AIR1-AAD RH 6000	2012	172	1400	1568	275	508	2116	x
AIR1-AAD RH 8000	2182	194	1650	1818	285	594	2288	x
AIR1-AAD RH 9500	2312	199	1750	1918	290	656	2412	x
AIR1-AAD RH 12000	2448	212	1900	2068	295	724	2548	x
AIR1-AAD RH 15000	2532	234	2150	2318	310	766	2632	x

- Weather protection cover incl. recirculation module AIR1-AAD ULM (RH 5000-15000)

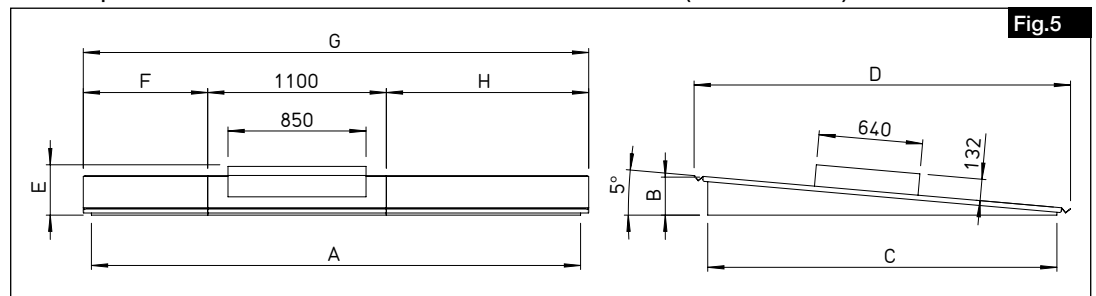

Type	A	B	C	D	E	F	G	H	Separable
AIR1-AAD RH 5000/ULM	2322	162	1280	1448	269	423	2426	903	x
AIR1-AAD RH 6000/ULM	2492	172	1400	1568	275	508	2596	988	x
AIR1-AAD RH 8000/ULM	2662	194	1650	1818	285	594	2768	1074	x
AIR1-AAD RH 9500/ULM	2792	199	1750	1918	290	656	2892	1136	x
AIR1-AAD RH 12000/ULM	2928	212	1900	2068	295	724	3028	1204	x
AIR1-AAD RH 15000/ULM	3012	234	2150	2318	310	766	3112	1246	x

– Weights of the weather protection covers are shown below:

Type	Weight (kg)
AIR1-AAD XH 1000	35
AIR1-AAD XH 1500	45
AIR1-AAD XH 2500	55
AIR1-AAD XH 3500	60
AIR1-AAD XH 4500	70
AIR1-AAD XH 5500	82
AIR1-AAD XH 7000	89
AIR1-AAD XH 8500	95
AIR1-AAD RH 1500	50
AIR1-AAD RH 2000	65
AIR1-AAD RH 3000	70
AIR1-AAD RH 5000	85
AIR1-AAD RH 6000	100
AIR1-AAD RH 8000	115
AIR1-AAD RH 9500	130
AIR1-AAD RH 12000	160
AIR1-AAD RH 15000	190
AIR1-AAD RH 5000/ULM	95
AIR1-AAD RH 6000/ULM	110
AIR1-AAD RH 8000/ULM	125
AIR1-AAD RH 9500/ULM	145
AIR1-AAD RH 12000/ULM	175
AIR1-AAD RH 15000/ULM	210

## CHAPTER 2

### INSTALLATION

 **DANGER**

**NOTE**

#### 2.0 Installation

 **Danger to life!**

The AIR1 unit must be fully isolated from the mains power supply before all maintenance and installation work and opening the terminal compartment!

**Risk due to electric shock, moving parts (fan) and hot surfaces.**

In order to ensure easy access to the terminal box, the weather protection cover must be sloped in the direction of the service side of the AIR1 ventilation unit.

– Installation Weather protection cover AIR1-AAD XH 1000-2500 and AIR1-AAD RH 1500-3000

1. Remove screw covers at top of unit before installing the weather protection cover, see Fig. 6.

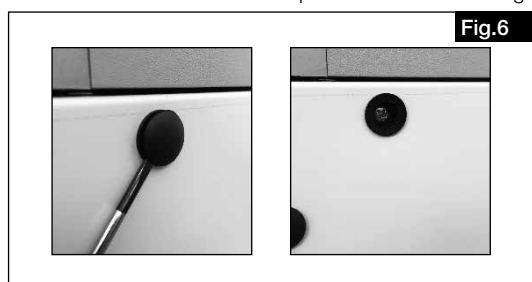

2. Apply sealing tape (---) at top of unit, see Fig. 7.

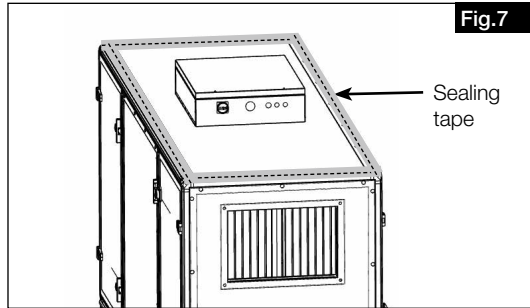

3. Place weather protection cover on the unit on the sealing tape and attach to the unit with the sheet metal parts (screw to unit profile with selftapping screws), see Fig. 8.

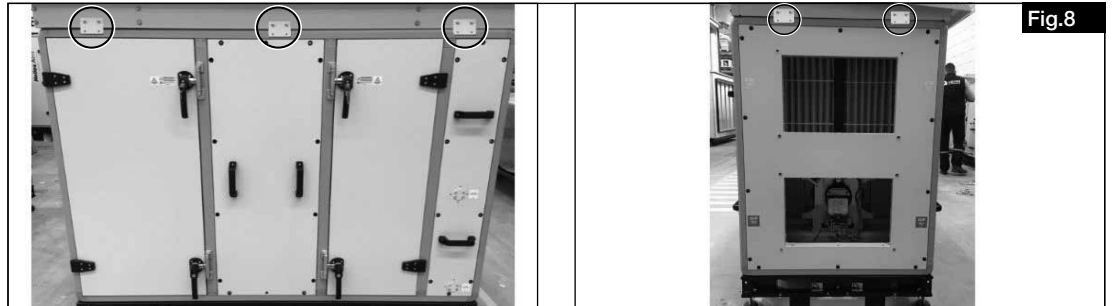

4. Seal the edge of the terminal box cover with silicone, see Fig. 9.

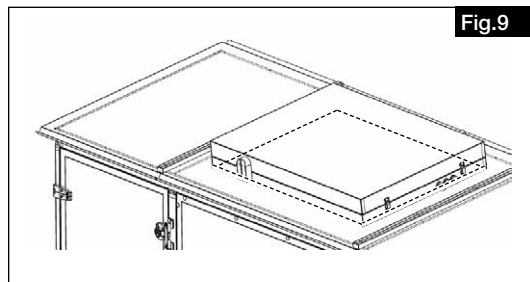

**– Installation Weather protection cover AIR1-AAD XH 3500-8500 and AIR1-AAD RH 5000-15000**

1. Ensure that the module units are properly fixed together.
2. Remove screw covers at top of unit before installing the weather protection cover, see Fig. 10.

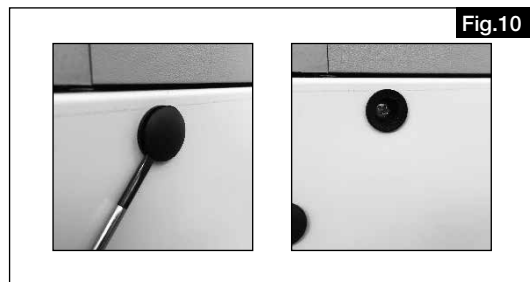

3. Apply sealing tape (==) at top of unit, see Fig. 11.

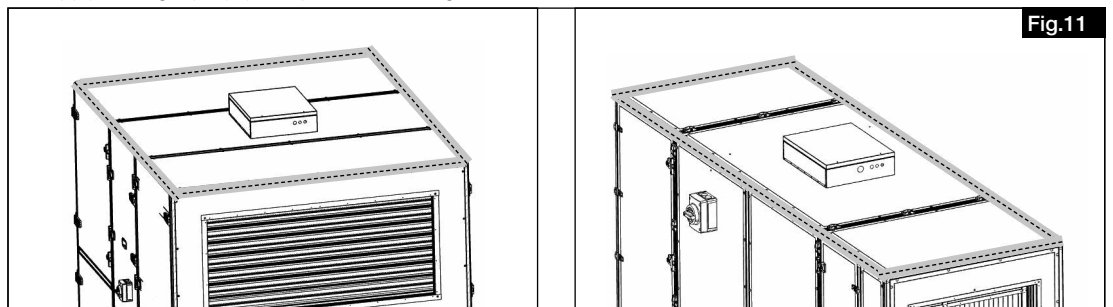

4. Place the parts of the weather protection cover on the unit, see Fig. 12.

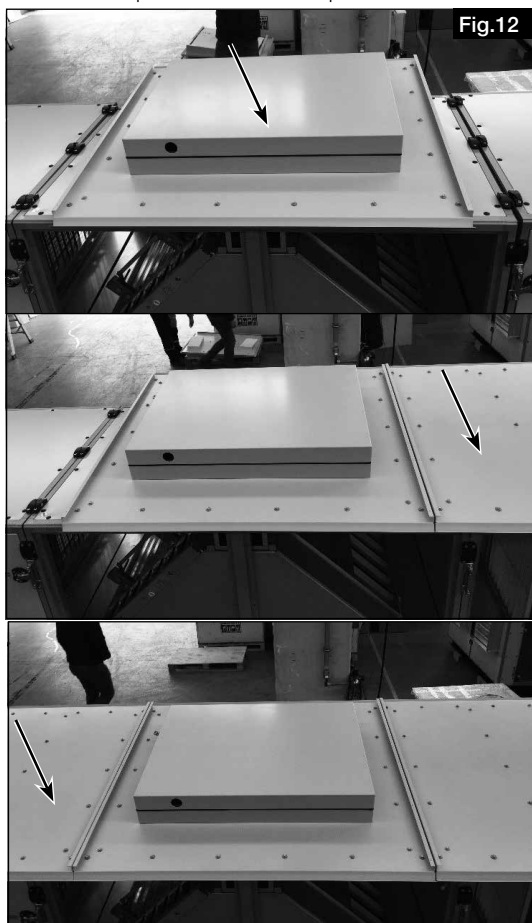

5. Align the weather protection cover with the sides and back of the unit, see Fig. 13.



6. There is a recess in the weather protection covers for the AIR1 ventilation units XH 4500-8500 and RH 5000-15000 for the main switch cable. Use this recess for the protective tubing of the main switch cable, see Fig. 14.



7. Place weather protection cover on the unit on the sealing tape and attach to the unit with the sheet metal parts (screw to unit profile with selftapping screws), see Fig. 15.

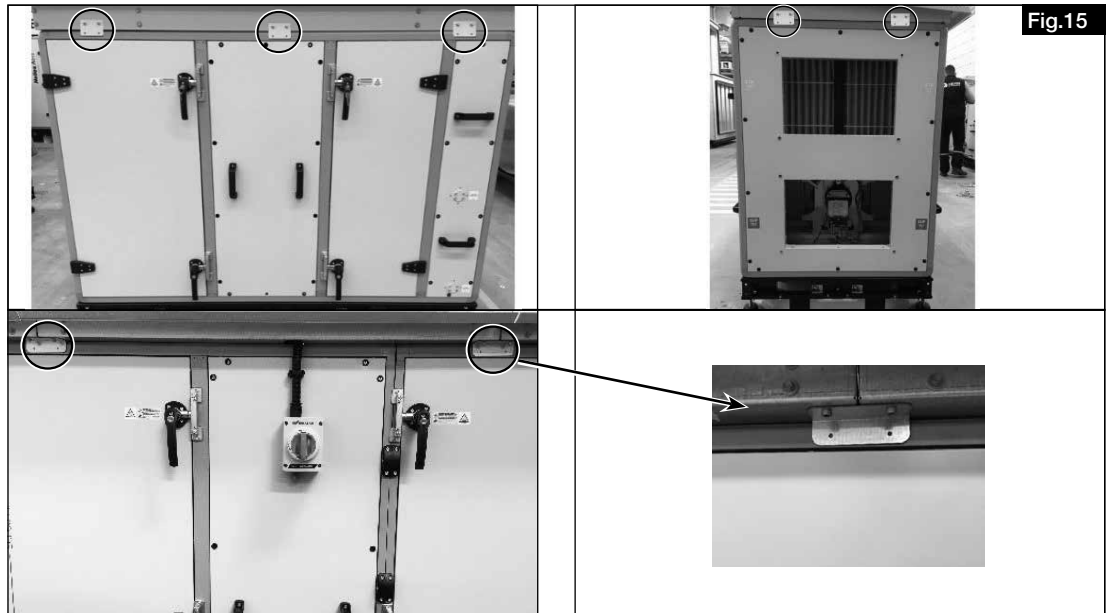

8. Place weather cover seal profile on the edges of the cover parts and screw together, see Fig. 16.

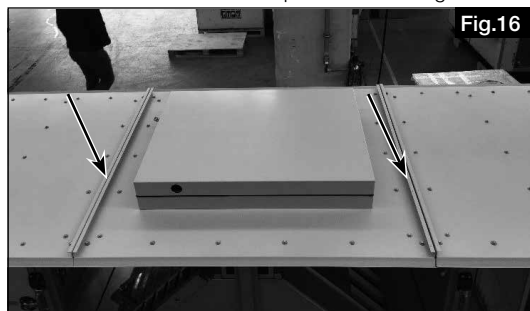

9. Seal the edge of the terminal box cover and the joints of the drain channel with silicone, see Fig 17.

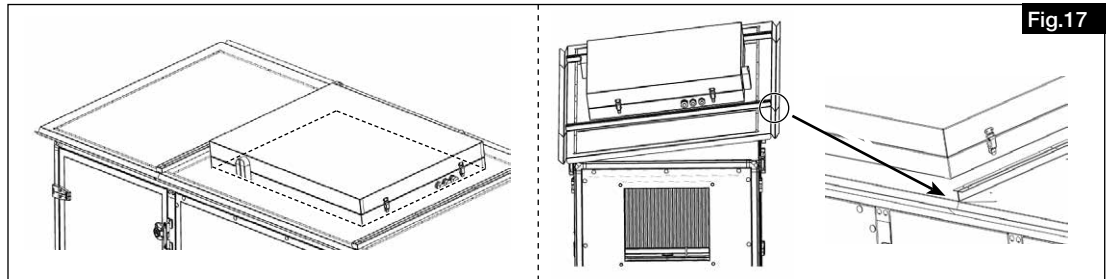

**CHAPTER 3**  
**SERVICING AND**  
**MAINTENANCE**

**3.0 Servicing and maintenance**

It is recommended to inspect the weather protection cover for damage every 6 months.

CHAPITRE 1

INFORMATIONS GÉNÉRALES

1.0 Informations importantes

Il est important de bien lire et suivre l'ensemble des consignes suivantes pour le bon fonctionnement de l'appareil et pour la sécurité des utilisateurs. La section relative à l'entretien contient des informations importantes sur les activités de nettoyage et d'entretien requises. Les travaux de nettoyage et d'entretien doivent être effectués exclusivement par des électriciens qualifiés. Le chapitre « Installation et mise en service », qui contient des instructions d'installation importantes et les réglages de base de l'appareil, s'adresse aux installateurs professionnels.

Conserver la notice de montage et d'utilisation comme référence à proximité de l'appareil. Après le montage final, le document doit être remis à l'utilisateur (locataire / propriétaire).



1.1 Précautions et consignes de sécurité

Les symboles ci-contre indiquent une consigne de sécurité. Toutes les consignes de sécurité ainsi que les symboles doivent être impérativement respectés, afin d'éviter tout danger.

1.2 Demandes de garantie – Réserves du constructeur

Si les consignes figurant dans cette notice ne sont pas correctement respectées, la garantie s'annule. Il en est de même pour toute implication de responsabilité du fabricant.

L'utilisation d'accessoires non conseillés ou proposés par Helios n'est pas permise. Les dégâts causés par cette mauvaise utilisation ne sont pas couverts par la garantie.

1.3 Règlements – Normes

Sous réserve d'une installation et d'une utilisation appropriées, ce produit est conforme à la réglementation et aux directives CE en vigueur le jour de sa fabrication.

1.4 Réception de la marchandise

Dès réception, vérifier l'état et la conformité du matériel commandé. En cas de dégâts, les signaler immédiatement en mentionnant le nom du transporteur. Attention, le non-respect de ces procédures peut entraîner le rejet de la réclamation.

1.5 Stockage

Pour un stockage de longue durée et pour éviter toute détérioration préjudiciable, il convient de se conformer aux instructions suivantes :

Protéger avec un emballage sec, étanche à l'air et à la poussière (sac en matière synthétique contenant des sachets déshydrateurs et un indicateur d'humidité). Stocker le matériel dans un endroit abrité de l'eau, exempt de vibrations et de variations de températures excessives. Les dommages dus à de mauvaises conditions de transport ou de stockage ou à une utilisation anormale sont décelables et ne sont pas couverts par la garantie.

1.6 Domaines d'utilisation – Utilisation conforme

En cas de montage d'une centrale AIR1 en extérieur, celle-ci doit être protégée des intempéries (par ex., pluie ou neige) par une toiture pare-pluie. La toiture pare-pluie AIR1-AAD augmente l'indice de protection des centrales AIR1 en cas d'installation en extérieur. Elle est exclusivement destinée à être utilisée en tant qu'accessoire pour les centrales AIR1 XH et RH.

L'utilisation conforme implique également le respect des instructions et directives du fabricant de la centrale ainsi que des intervalles d'inspection et de maintenance définis par HELIOS.

**Tout usage inapproprié est interdit !**

1.7 Mesures

– Toiture pare-pluie AIR1-AAD (XH 1000-3500)

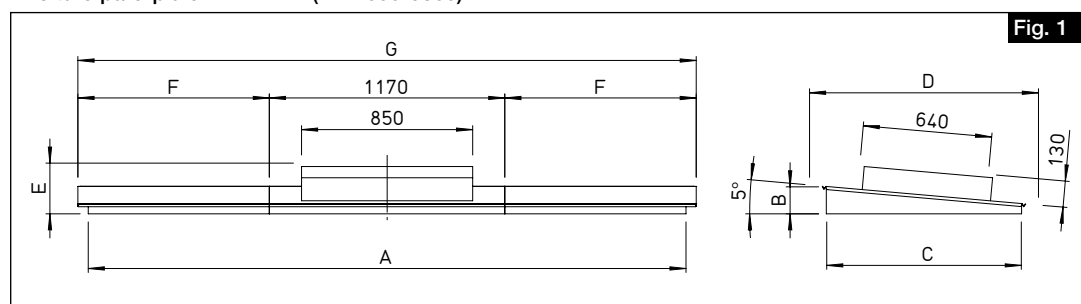

Type	A	B	C	D	E	F	G	divisible
AIR1-AAD XH 1000	2005	106	635	805	238	469	2105	-
AIR1-AAD XH 1500	2085	106	643	812	238	509	2187	-
AIR1-AAD XH 2500	2346	125	865	1035	275	639	2448	-
AIR1-AAD XH 3500	2970	134	967	1137	252	951	3072	x

- Toiture pare-pluie AIR1-AAD (XH 4500-8500)

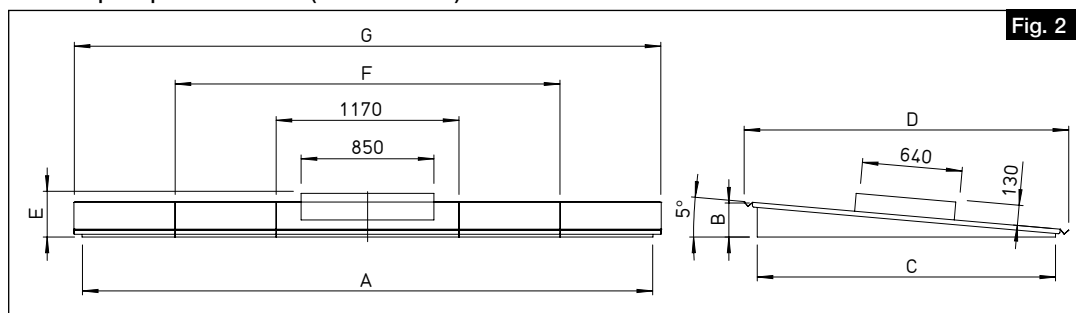

Type	A	B	C	D	E	F	G	divisible
AIR1-AAD XH 4500	3515	142	1050	1218	256	2395	3620	x
AIR1-AAD XH 5500	3555	160	1260	1428	265	2415	3660	x
AIR1-AAD XH 7000	3605	185	1560	1728	278	2440	3710	x
AIR1-AAD XH 8500	3650	218	1910	2078	293	2463	3755	x

- Toiture pare-pluie AIR1-AAD (RH 1500-3000)

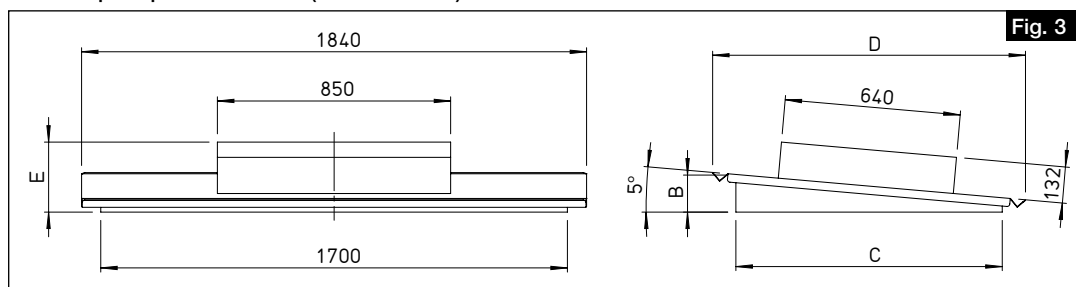

Type	B	C	D	E	divisible
AIR1-AAD RH 1500	115	760	930	245	-
AIR1-AAD RH 2000	125	860	1 030	250	-
AIR1-AAD RH 3000	135	970	1 140	255	-

- Toiture pare-pluie AIR1-AAD (RH 5000-15000)

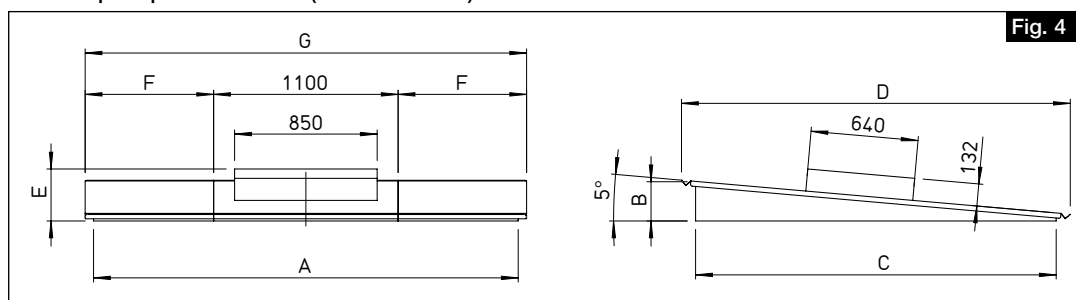

Type	A	B	C	D	E	F	G	divisible
AIR1-AAD RH 5000	1842	162	1280	1448	269	423	1946	x
AIR1-AAD RH 6000	2012	172	1400	1568	275	508	2116	x
AIR1-AAD RH 8000	2182	194	1650	1818	285	594	2288	x
AIR1-AAD RH 9500	2312	199	1750	1918	290	656	2412	x
AIR1-AAD RH 12000	2448	212	1900	2068	295	724	2548	x
AIR1-AAD RH 15000	2532	234	2150	2318	310	766	2632	x

- Toiture pare-pluie avec module de recyclage AIR1-AAD ULM (RH 5000-15000)

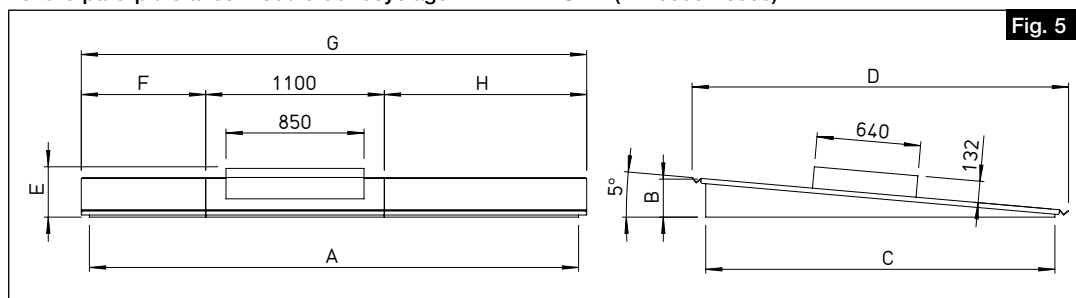

Type	A	B	C	D	E	F	G	H	divisible
AIR1-AAD RH 5000/ULM	2322	162	1280	1448	269	423	2426	903	x
AIR1-AAD RH 6000/ULM	2492	172	1400	1568	275	508	2596	988	x
AIR1-AAD RH 8000/ULM	2662	194	1650	1818	285	594	2768	1074	x
AIR1-AAD RH 9500/ULM	2792	199	1750	1918	290	656	2892	1136	x
AIR1-AAD RH 12000/ULM	2928	212	1900	2068	295	724	3028	1204	x
AIR1-AAD RH 15000/ULM	3012	234	2150	2318	310	766	3112	1246	x

– Le poids des toitures pare-pluie est indiqué dans le tableau suivant :

Type	Poids (kg)
AIR1-AAD XH 1000	35
AIR1-AAD XH 1500	45
AIR1-AAD XH 2500	55
AIR1-AAD XH 3500	60
AIR1-AAD XH 4500	70
AIR1-AAD XH 5500	82
AIR1-AAD XH 7000	89
AIR1-AAD XH 8500	95
AIR1-AAD RH 1500	50
AIR1-AAD RH 2000	65
AIR1-AAD RH 3000	70
AIR1-AAD RH 5000	85
AIR1-AAD RH 6000	100
AIR1-AAD RH 8000	115
AIR1-AAD RH 9500	130
AIR1-AAD RH 12000	160
AIR1-AAD RH 15000	190
AIR1-AAD RH 5000/ULM	95
AIR1-AAD RH 6000/ULM	110
AIR1-AAD RH 8000/ULM	125
AIR1-AAD RH 9500/ULM	145
AIR1-AAD RH 12000/ULM	175
AIR1-AAD RH 15000/ULM	210

## CHAPITRE 2

### MONTAGE

**⚠ DANGER**

**REMARQUE**

### 2.0 Montage

**⚠ Danger de mort !**

Mettre impérativement la centrale AIR1 hors tension avant tous travaux d'entretien, d'installation et avant l'ouverture du coffret électronique !

Risques de choc électrique, pièces mobiles (ventilateur) et surfaces chaudes.

Afin de faciliter l'accès au coffret électrique, la pente de la toiture pare-pluie doit être orientée vers le côté dédié à l'entretien de la centrale AIR1.

– Montage des toitures pare-pluie AIR1-AAD XH 1000-2500 et AIR1-AAD RH 1500-3000

1. Retirer les cache-vis situés sur le dessus de la centrale avant de monter la toiture pare-pluie (voir fig. 6).

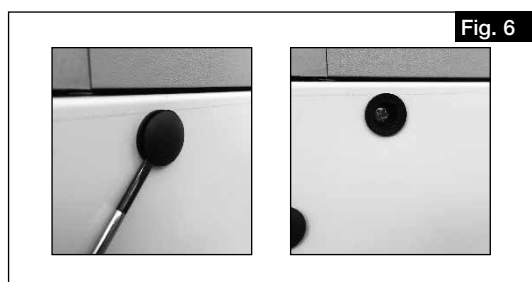

2. Appliquer du ruban isolant ( ) sur le dessus de la centrale (voir fig. 7).

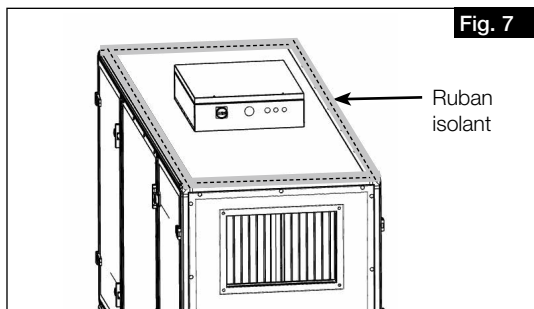

3. Placer la toiture pare-pluie sur le ruban isolant au-dessus de la centrale et la monter sur la centrale à l'aide des pièces en tôle (la visser sur le profil de la centrale à l'aide de vis Parker, voir la fig. 8).

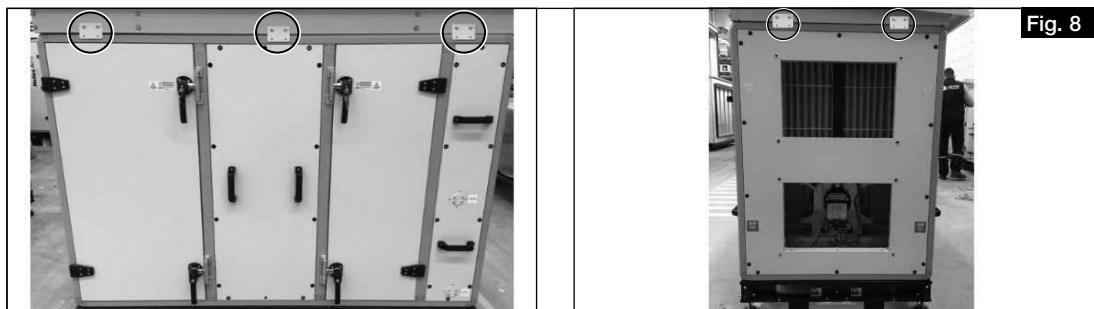

4. Étanchéifier les bords du couvercle du coffret électrique avec de la silicone (voir fig. 9).

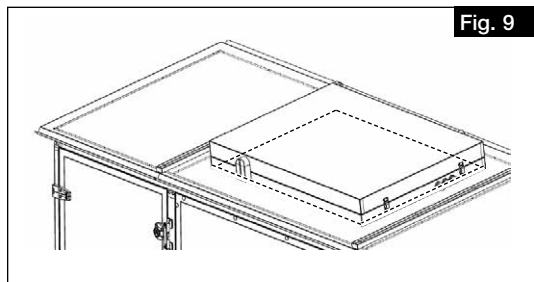

**– Montage des toitures pare-pluie AIR1-AAD XH 3500-8500 et AIR1-AAD RH 5000-15000**

1. S'assurer que les composants du module sont correctement assemblés.
2. Retirer les cache-vis situés sur le dessus de la centrale avant de monter la toiture pare-pluie (voir fig. 10).

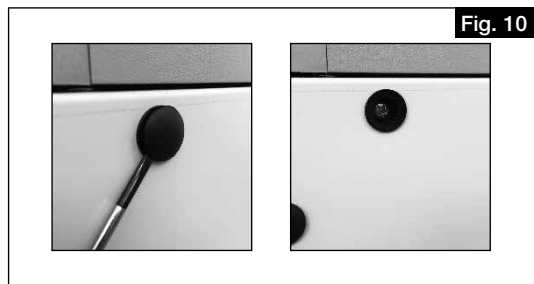

3. Appliquer du ruban isolant ( ) sur le dessus de la centrale (voir fig. 11).

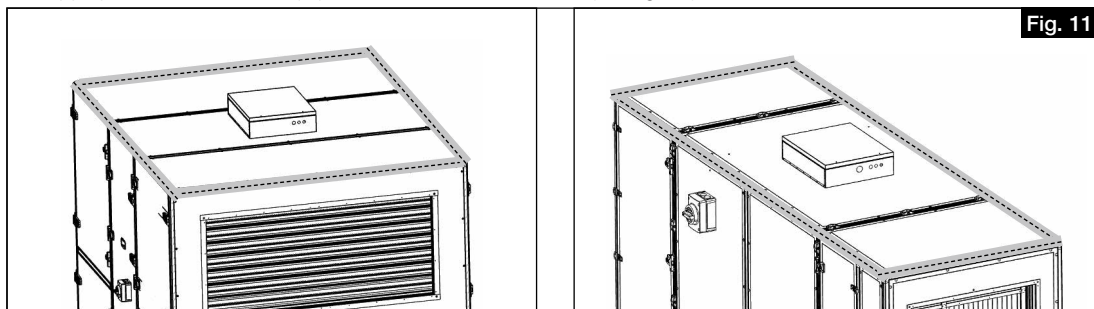

4. Placer les pièces de la toiture pare-pluie sur la centrale (voir fig. 12).

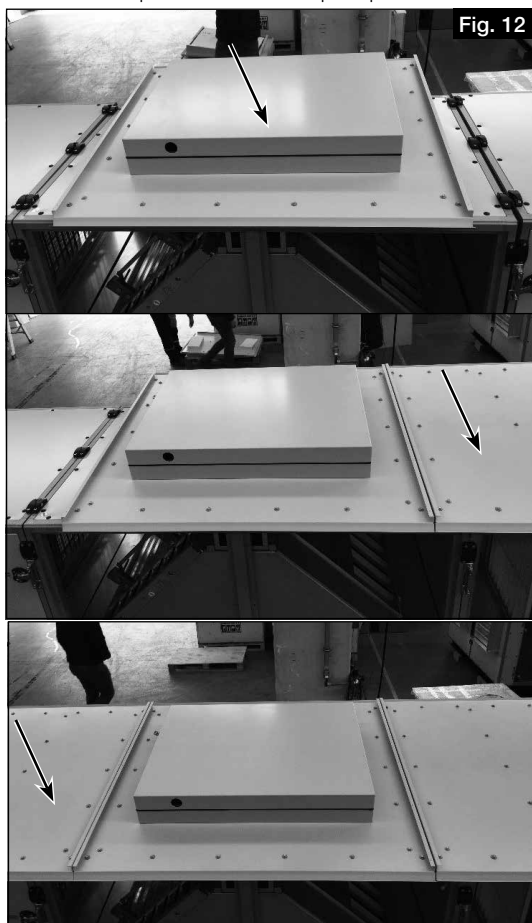

5. Aligner la toiture pare-pluie sur les côtés et l'arrière de la centrale (voir fig. 13).



6. Les toitures pare-pluie des centrales AIR1 XH 4500-8500 et RH 5000-15000 comportent une ouverture pour le câble de l'interrupteur de proximité. Utiliser cette ouverture pour la gaine de protection du câble de l'interrupteur de proximité (voir fig. 14).

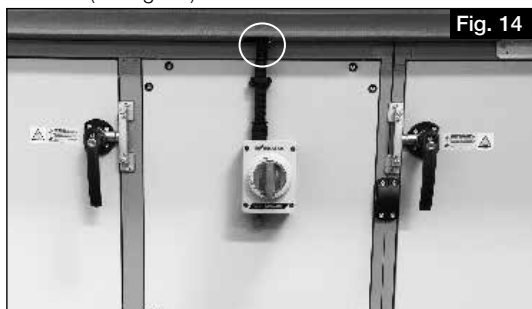

7. Placer la toiture pare-pluie sur le ruban isolant au-dessus de la centrale et la monter sur la centrale à l'aide des pièces en tôle (la visser sur le profil de la centrale à l'aide de vis Parker, voir fig. 15).

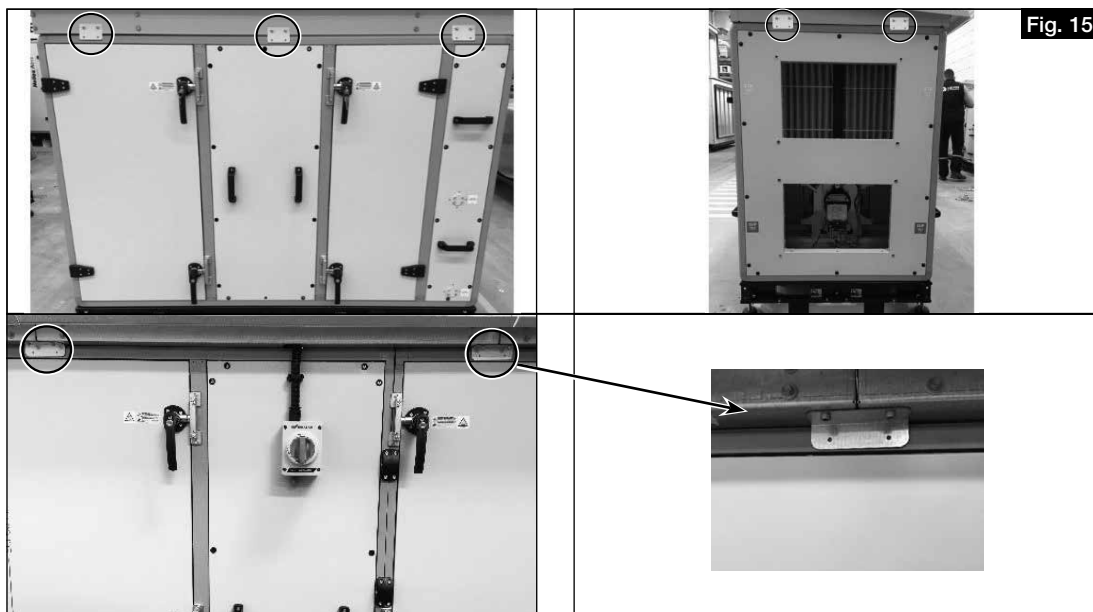

8. Placer et visser les profils d'étanchéité de la toiture pare-pluie sur les bords des pièces de la toiture (voir fig. 16).



9. Étanchéifier les bords du couvercle du coffret électrique et les soudures de la gouttière avec de la silicone (voir fig. 17).

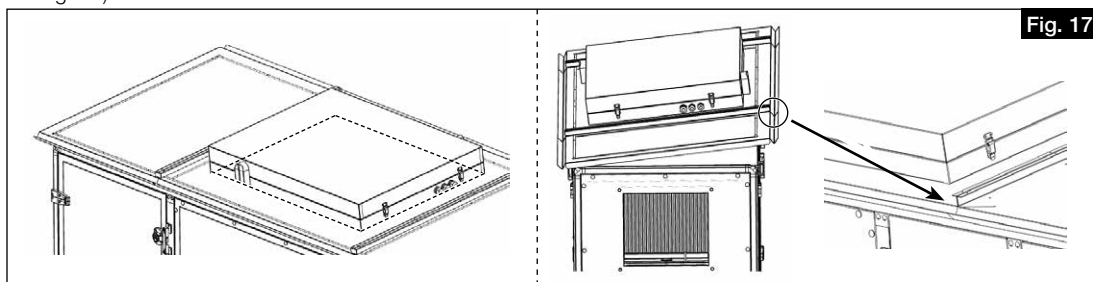

### CHAPITRE 3

#### MAINTENANCE ET ENTRETIEN

#### 3.0 Entretien et maintenance

Il est recommandé de contrôler l'absence d'endommagement de la toiture pare-pluie tous les 6 mois.



Als Referenz am Gerät griffbereit aufbewahren! Druckschrift-Nr.  
Please keep this manual for reference with the unit! Print-No.:  
Conservez cette notice à proximité de l'appareil! N° Réf. 29 727-001/20-0061/V02/0519/0820

[www.heliosventilatoren.de](http://www.heliosventilatoren.de)

#### Service und Information

**D** HELIOS Ventilatoren GmbH + Co KG · Lupfenstraße 8 · 78056 VS-Schwenningen

**CH** HELIOS Ventilatoren AG · Tannstrasse 4 · 8112 Otelfingen

**A** HELIOS Ventilatoren · Postfach 854 · Siemensstraße 15 · 6023 Innsbruck

**F** HELIOS Ventilateurs · Le Carré des Aviateurs · 157 avenue Charles Floquet · 93155 Le Blanc Mesnil Cedex

**GB** HELIOS Ventilation Systems Ltd. · 5 Crown Gate · Wyncolls Road · Severalls Industrial Park · Colchester · Essex · CO4 9HZ